

MANUAL REDSKAPSBOD 1,3 m²

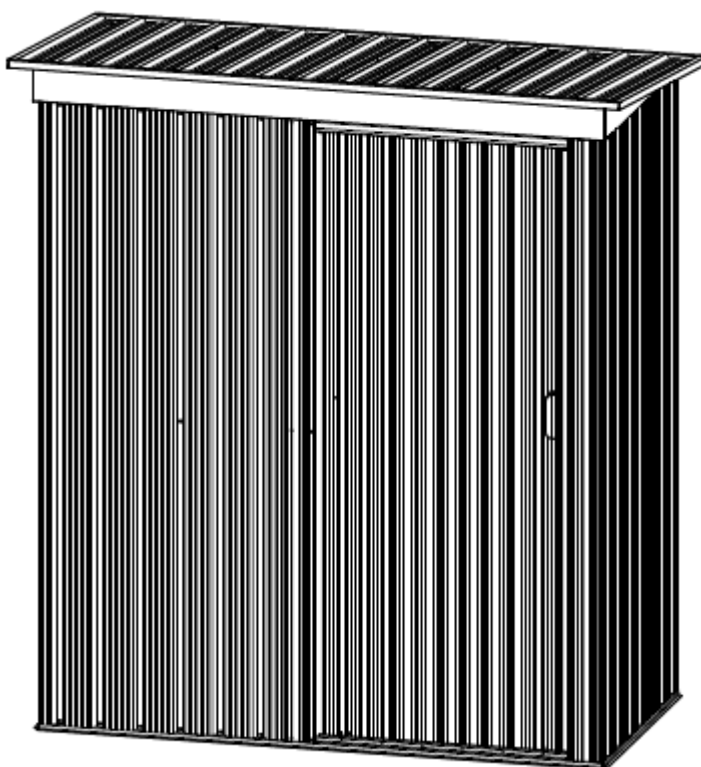

OBS

Läs bruksanvisningen noggrant före montering.

Vänligen montera strikt i enlighet med instruktionerna.

Vänligen säkerställ att alla delar av förpackningens innehåll är intakta.

För att undvika skador rekommenderas arbetshandskar vid montering.

Modell: UF0305

Storlek: 1,3 m²



Innan du börjar

Ägarmanual

Innan du börjar bygga, kontrollera lokala byggregler angående fotfäste, plats och andra krav. Studera och förstå denna bruksanvisning. Viktig information och användbara tips gör din konstruktion enklare och roligare.

Monteringsanvisningar

Instruktioner finns i denna manual och innehåller allt lämplig information för din byggnadsmodell. Läs igenom alla instruktioner innan du börjar, och under monteringen, följ stegsekvensen noggrant för korrekt resultat.

Lista över delar och delar

Kontrollera att du har alla nödvändiga delar. Separera kartongens innehåll med artikelnumret medan du granskar reservdelslistan. De första stegen visar hur man sammanfogar relaterade delar för att göra större underenheter som kommer att användas senare. Bekanta dig med hårdvaran och fästelementen för enklare användning under konstruktionen. Dessa är förpackade i kartongen. Observera att extra fästelement har levererats för din bekvämlighet.

Tänk på väderleken

Se till att dagen du väljer att installera din byggnad är torr och lugn. Försök inte att montera din byggnad på en blåsig dag. Var försiktig på våt eller lerig mark.

Samarbete

När det är möjligt bör två eller flera personer arbeta tillsammans för att montera din byggnad. En person kan placera delar eller paneler medan den andra kan hantera fästelementen och verktygen.

Skötsel och underhåll

Finish

För långvarig finish, rengör och vaxa den yttre ytan med jämna mellanrum. Fixa repor så snart du märker dem på din enhet. Rengör omedelbart området med en stålborste; tvätta den och applicera bättringsfärg enligt tillverkarens rekommendation.

Tak

Håll taket fritt från löv och snö med långskaftade, mjukborstar. Stora mängder snö på taket kan skada byggnaden vilket gör det osäkert att vistas i den. Det finns takförstärkningssatser tillgängliga för de flesta redskapsbodar för extra skydd mot kraftig snöansamling.

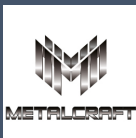

Dörrar

Håll alltid dörrspåren fria från smuts och annat skräp som hindrar dem från att glida lätt. Smörj dörrskenan årligen med möbelpolish eller silikonspray. Håll dörrarna stängda och låsta för att förhindra vindskador

Fästelement

Använd alla medföljande brickor för att skydda konstruktionen och för att skydda metallen från att repas av skruvar. Kontrollera regelbundet din byggnad för lösa skruvar, bultar, muttrar etc. och dra åt dem efter behov.

Fukt

En plastduk (ångspärr) placerad under hela golvytan med god ventilation minskar kondens.





















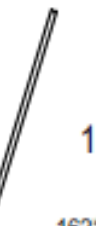
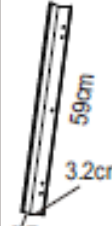

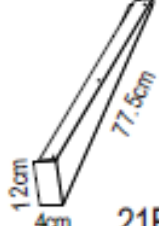
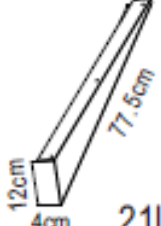

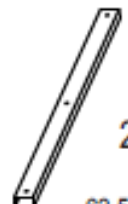



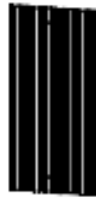

Övrigt

Tvätta bort artikelnummer i bläck på belagda paneler med tvål och vatten.

Silikonfog kan användas för vattentäta tätningar i hela byggnaden.

Förvara inte poolkemikalier i din byggnad. Brännbara och frätande ämnen ska förvaras i lufttäta godkända behållare.

Komponentlista

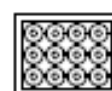
 1*2 75*6cm	 3*1 150*13cm	 4*1 150*6cm	 6*1 77*3.5cm	 7*1 147*3cm	 9*2 72.5*2cm
 10*1 147*2cm	 12L*1 152*12*4.7cm	 15*2 87*2cm	 16*1 162*2cm	 17*1 162*2cm	 20U*1 59cm 3.2cm 2.7cm
 20D*1 59cm 3.2cm 2.7cm	 21R*1 12cm 4cm 77.5cm	 21L*1 12cm 4cm 77.5cm	 25R*1 2.5cm 10cm 165cm	 25L*1 2.5cm 10cm 165cm	 27*1 62.5*2cm
 P1*1 165*37cm	 P1A*1 165*37cm	 P1D*1 165*28cm	 P2*3 165*38.5*7cm	 P3*3 165*46cm	 P4B*1 165*26cm
 P5*3 87*46cm	 P7*1 87*37cm	 D1*1 164*64cm	 4X10 F1*142	 M4X10 F2*20	 5X16 F3*4
 0.7X1CM S1*122	 9X2CM G2*2	 11.8X3.8cm GB*1	 3X3cm GC*4	 3.6X1.8cm GD*2	 6X4.7cm *14



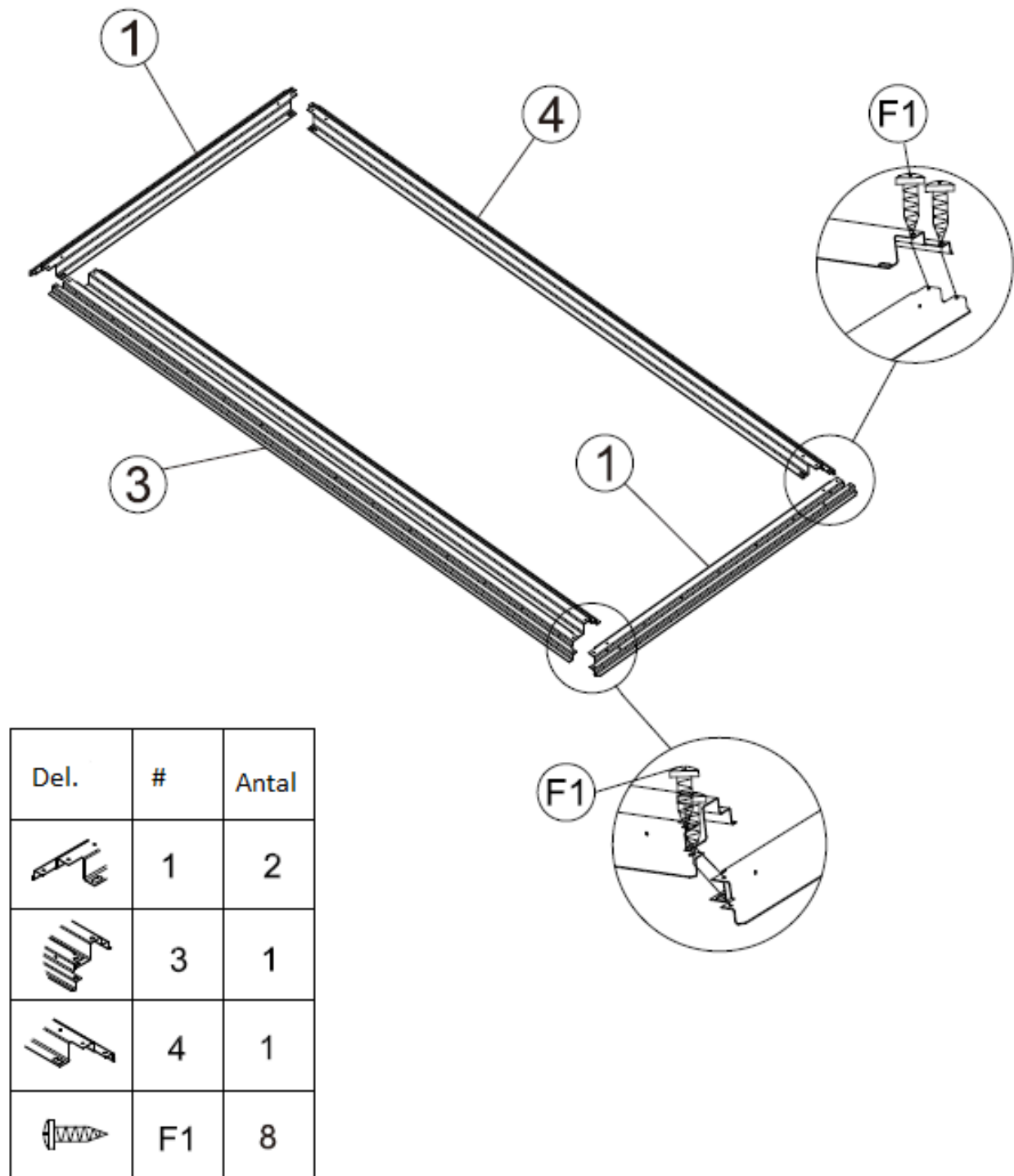

Montering

1. Montera basstänger från (1) till (4) med (F1) skruvar.

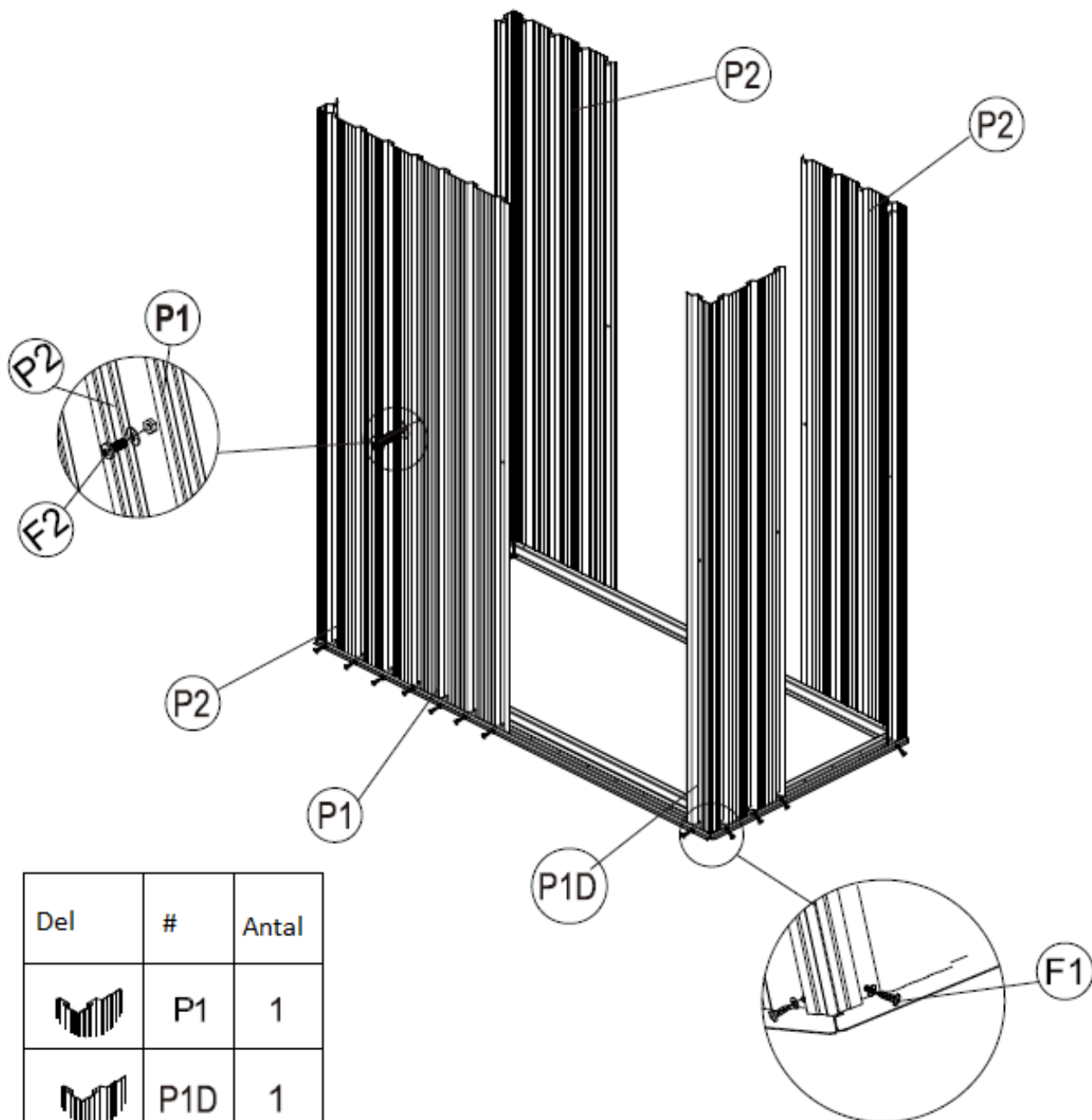





2. Placera väggpanelerna (P1)(P1D)(P2) på basstångens (1)(2)(3)(4) sidovägg av boden i linje med hålen med basstången, fäst med (F 1). Väggenpanelen (P 1) (P 2) fästs ihop i mitten av (F2) skruvar.

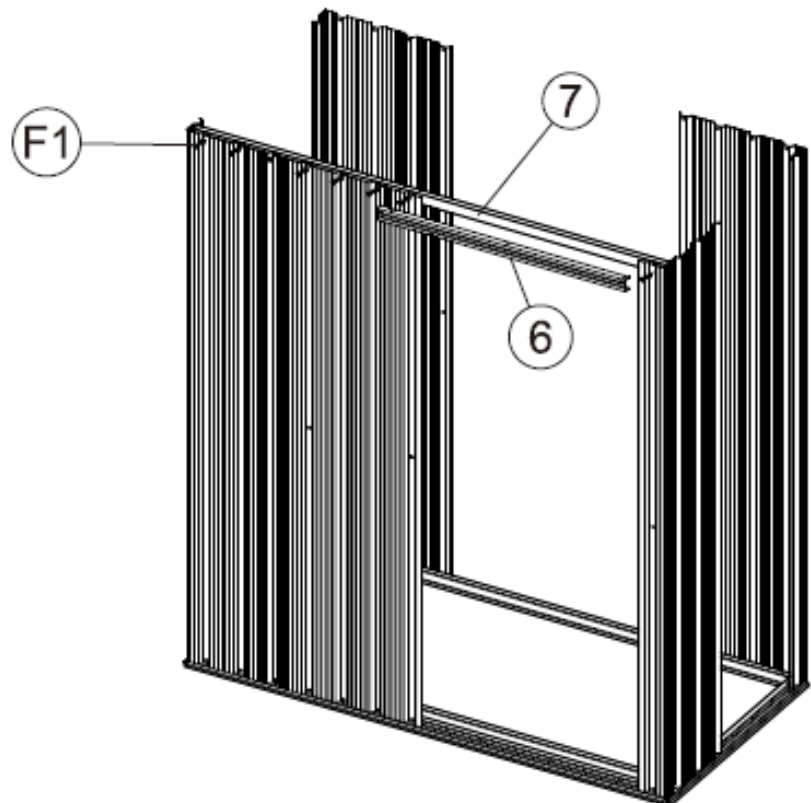
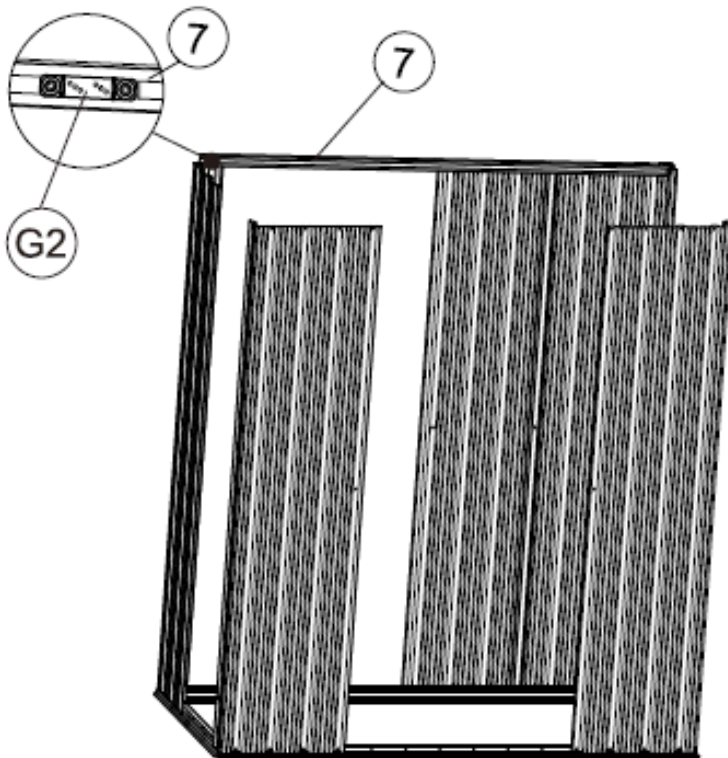

Del	#	Antal
	P1	1
	P1D	1
	P2	3
	F1	16
	F2	1





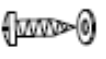

3. Sätt in de två delarna av (G2) skjutreglaget i glidkanalen (7), skruva (7) på (P1)(P1D) med (F1). Skruva sedan (6) mellan frontväggspanelen och (7) med (F1). Notera: glidkanalen (7) har inga hål, eftersom det aluminiummaterial, mycket mjukt material, (F1) kan lätt skruvas igenom.

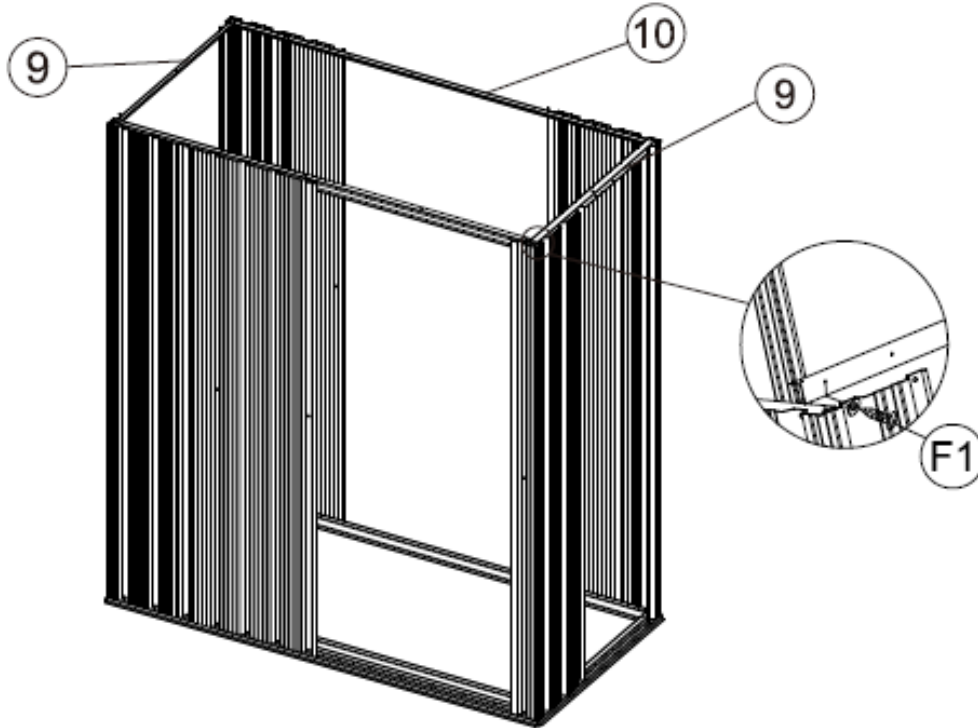

Del	#	Antal
	6	1
	7	1
	G2	2
	F1	8

4. Placera de övre vinkelstängerna (9) (10) på toppen av väggpanelen, rikta in hålen med väggpaneler och skruva fast med (F1) skruvar. Placera sedan väggpanelen (P1A)(P3)(P4B) på basstången (1)(4), sidoväggen på borden är i linje med hålen med basstången. Säkra med (F1), skruvar med brickor utifrån.



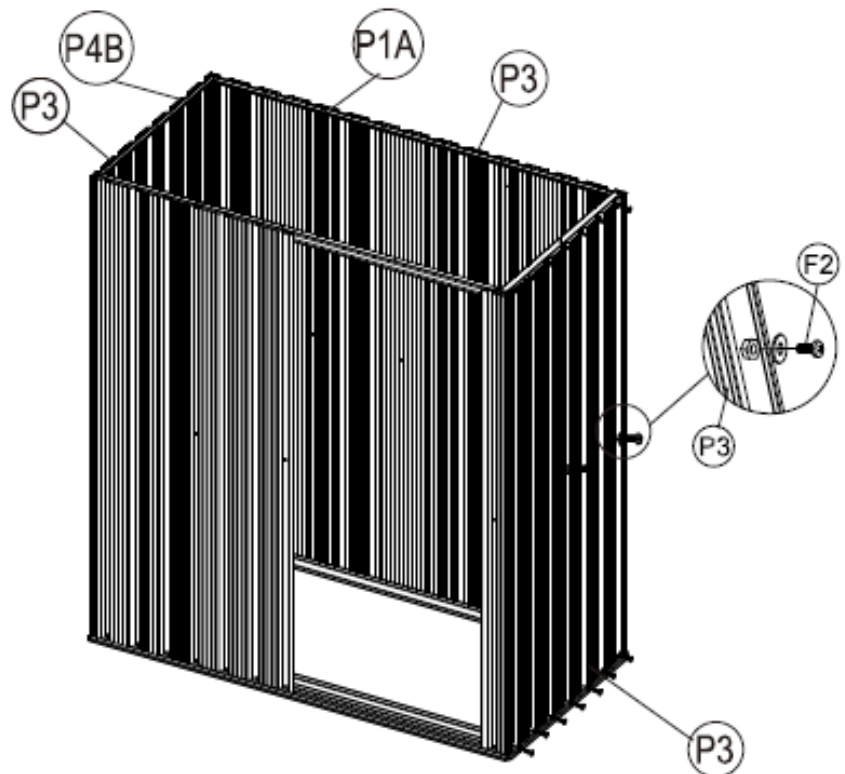

Del	#	Antal
	9	2
	10	1
	P1A	1
	P3	3
	P4B	1
	F1	48
	F2	8



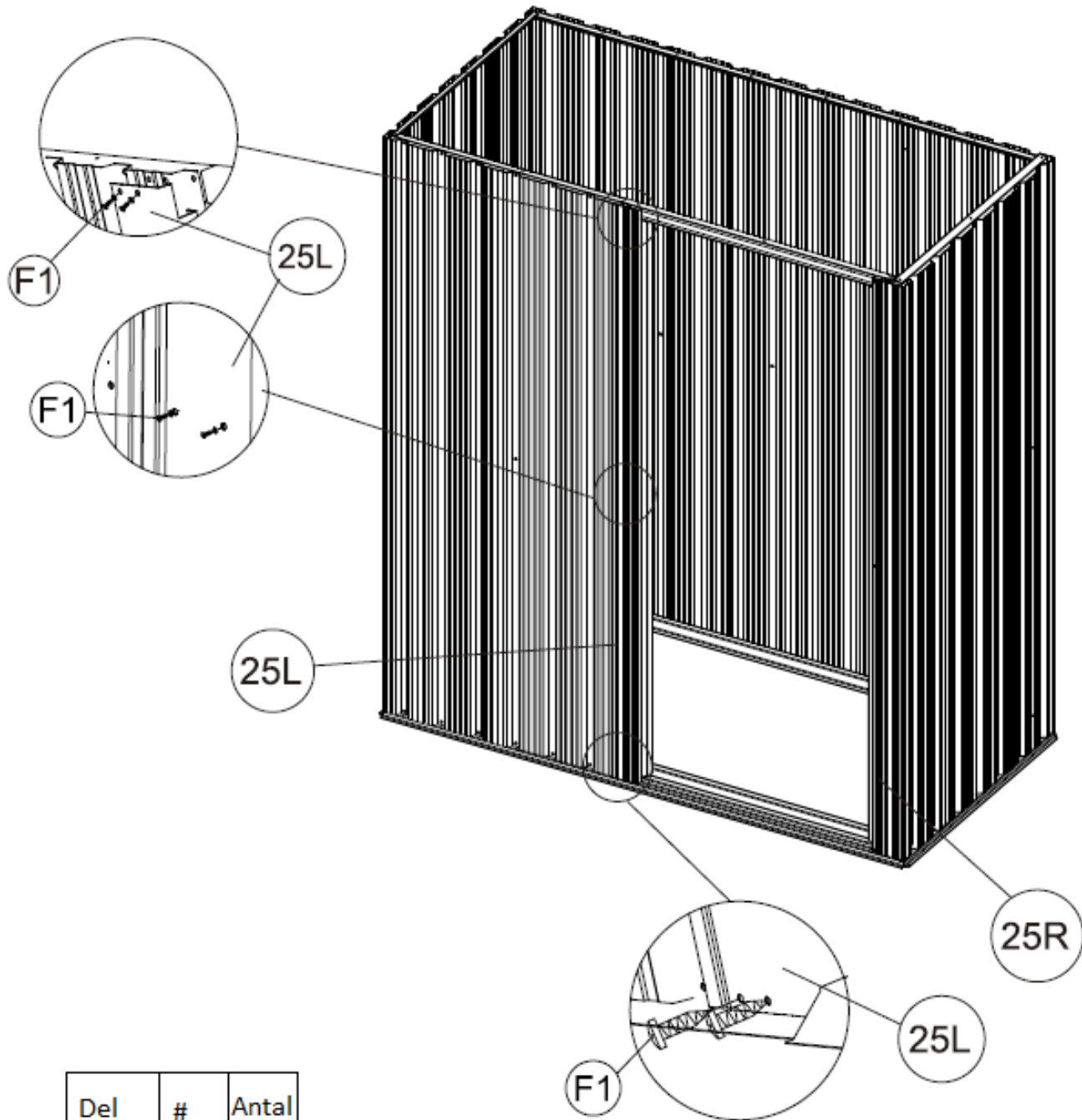



5. Placera den vänstra dörrpelaren (25L) på toppen av basstången (3), sätt in den i väggen. Fäst sedan dörrpelaren (25L) med (F1) skruvar. Upprepa samma sak för den högra dörrpelaren (25R).

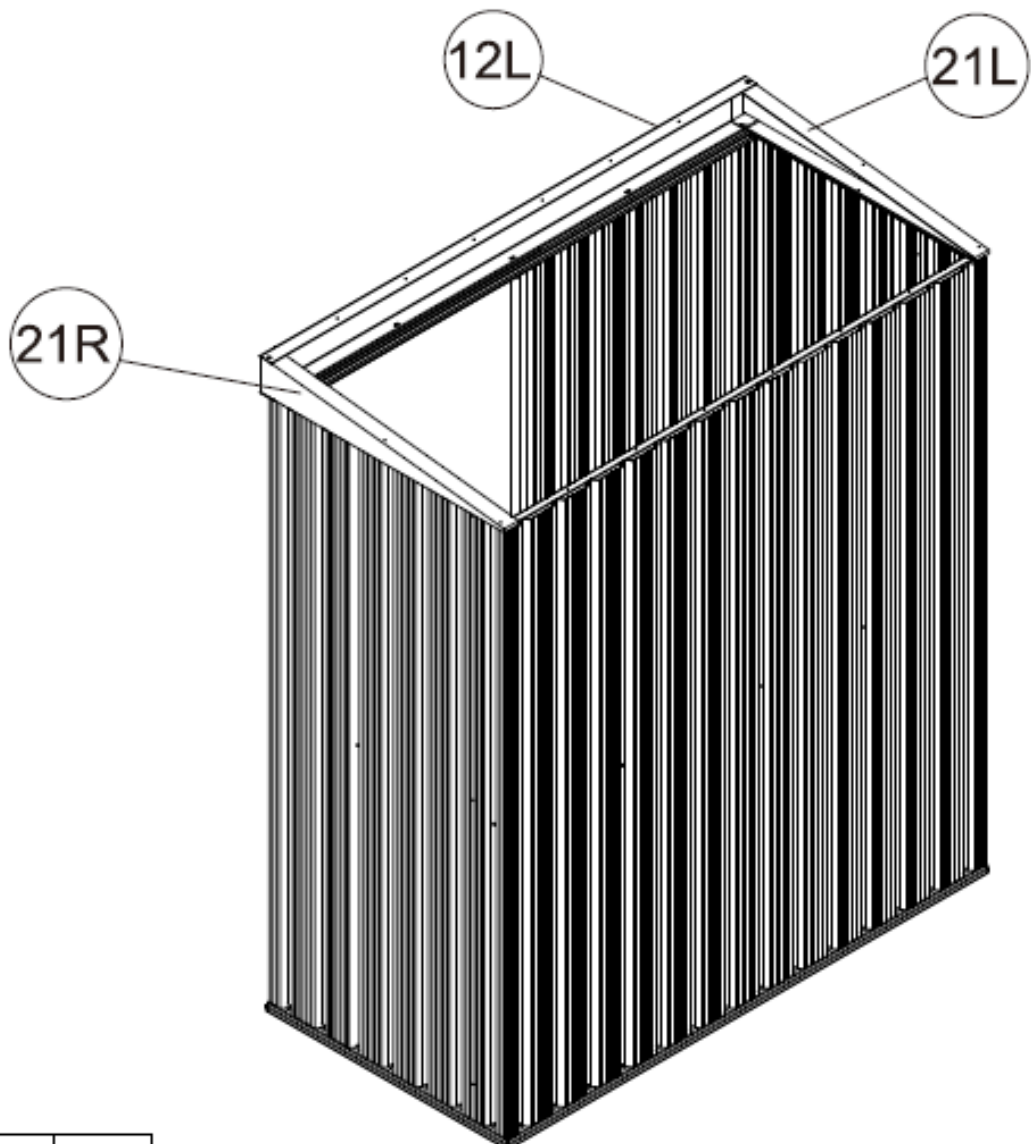

Del	#	Antal
	25L	1
	25R	1
	F1	12

6. Placera den fyrkantiga panelen (12L) och gavelpanelen (21L) (21R) på toppen av kanalen (6) och den övre sidostången (9) med (F1) skruvarna inifrån.



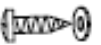

Del	#	Antal
	12L	1
	21L	1
	21R	1
	F1	10

7. Placera takpanelerna (P5)(P7) på toppen av vägghpanelen och takstöden, rikta upp hålen och fäst med (F1) och brickor.

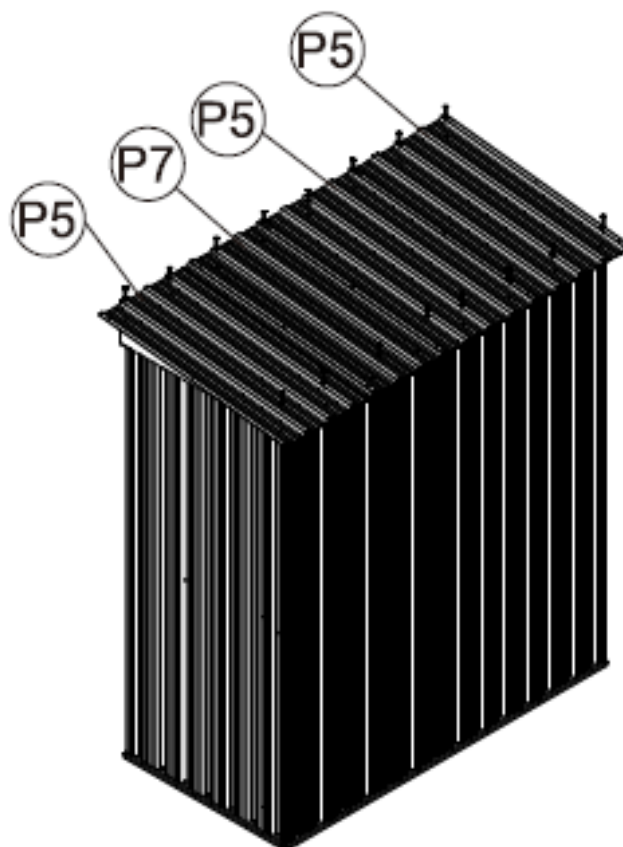
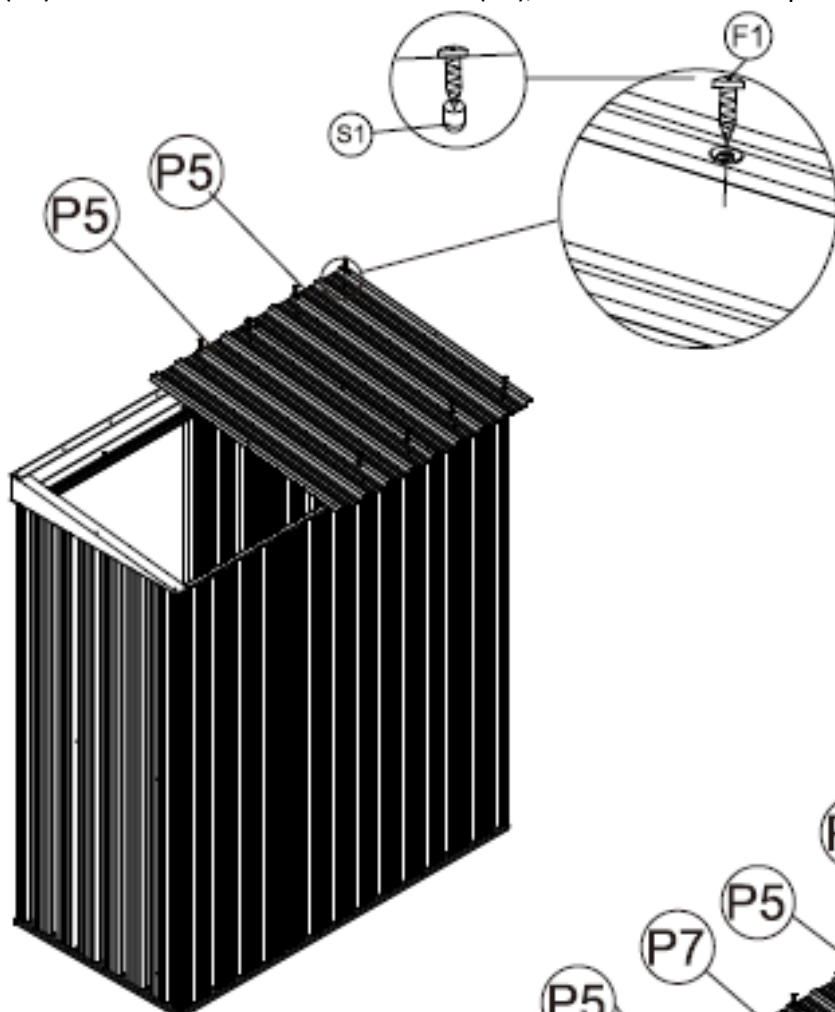

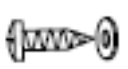
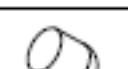

Obs: alla (F1) skruvar inuti behöver monteras (S1), för att förhindra repor.

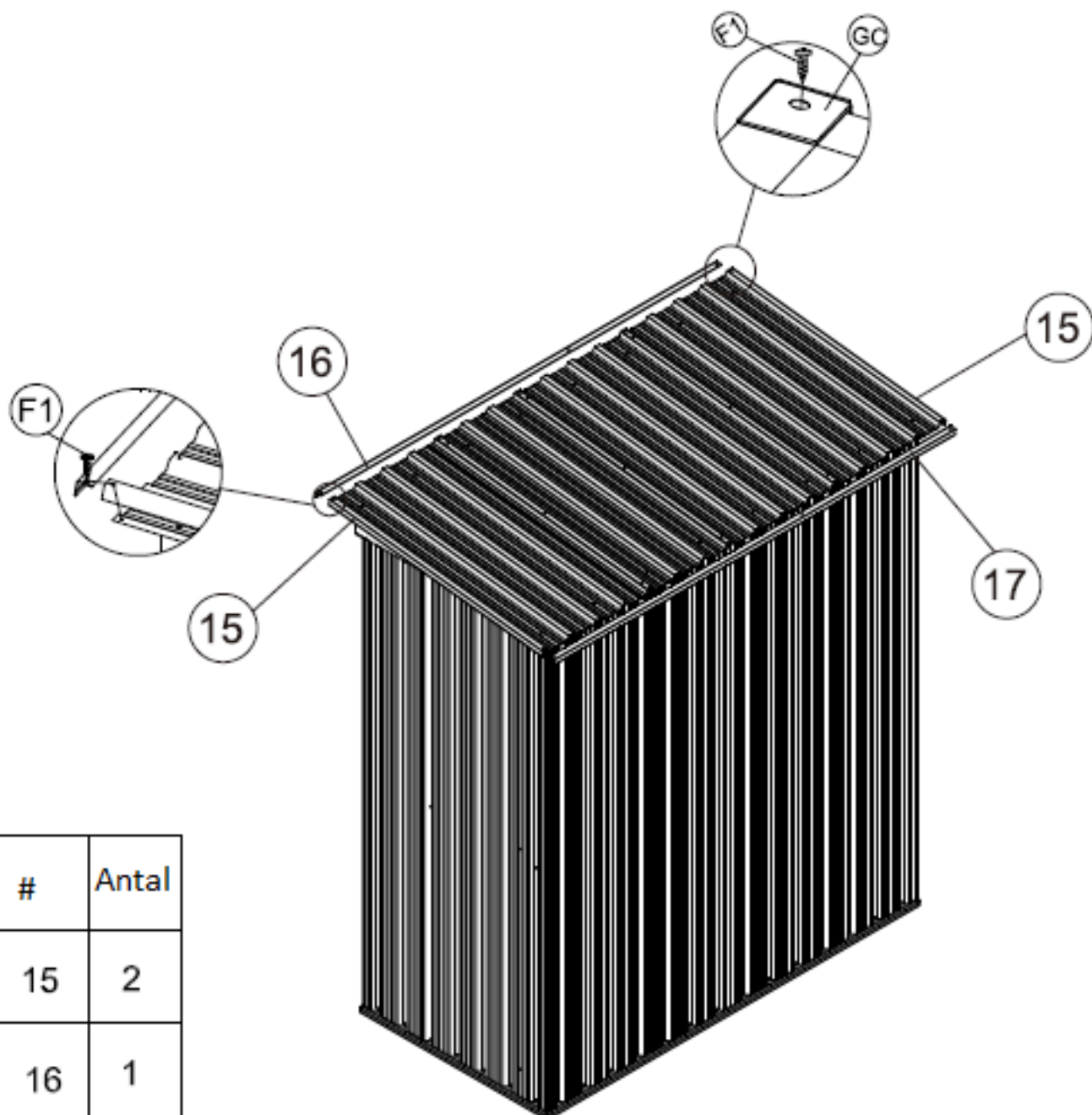

Del	#	Antal
	P5	3
	P7	1
	F1	32
	S1	122



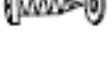

8. Montera takflänsen (15)(16)(17) med takpaneler. Säkra med (F1) skruvar med brickor. Placera sedan 4 stycken av det övre hörnet (GC) på takfogarna och fäst med skruvar med brickor.

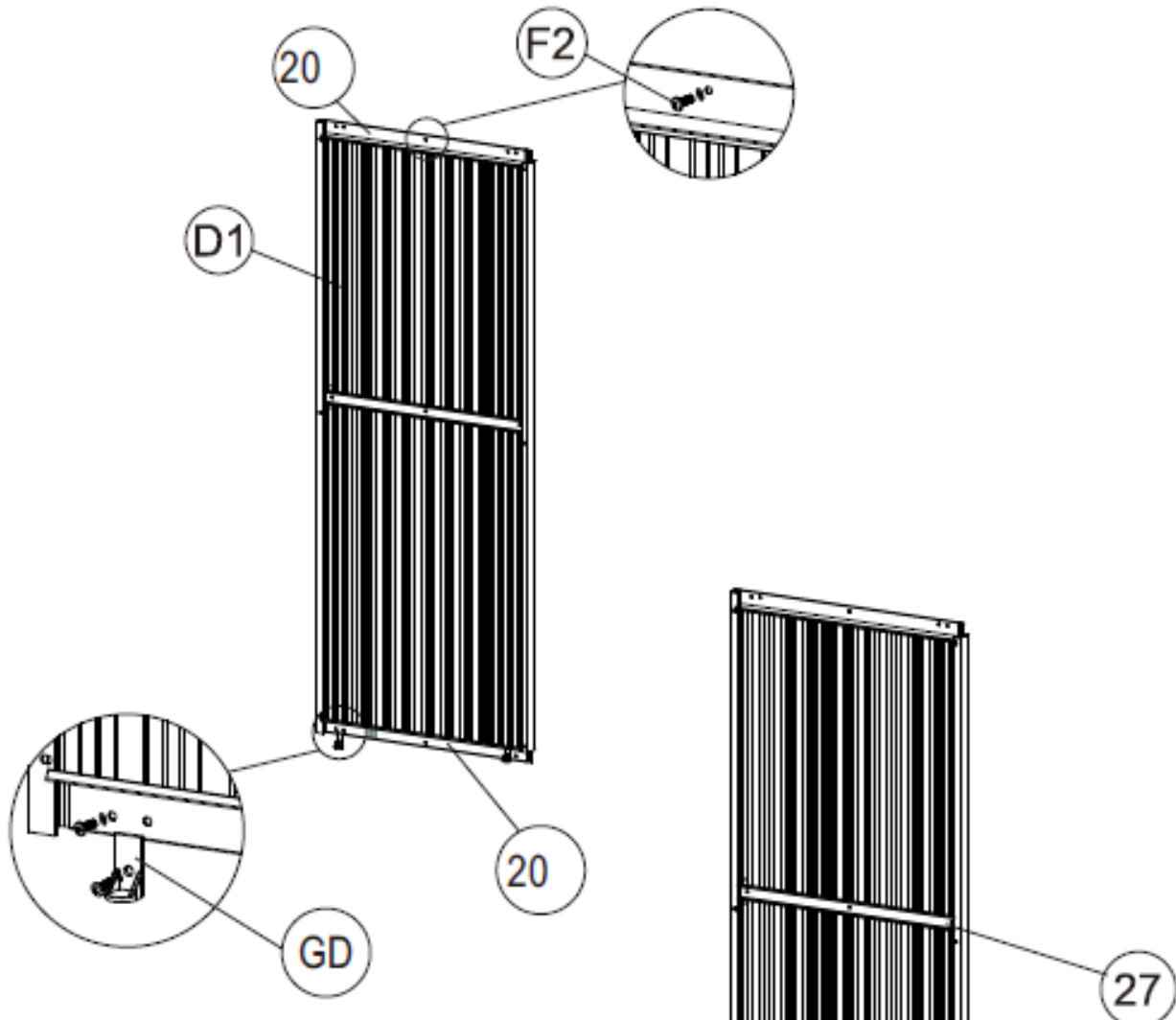

Del	#	Antal
	15	2
	16	1
	17	1
	GC	4
	F1	8



9. Montera dörrstången (20) till dörrpanelen (D1) upp med (F2) bult och mutter med bricka, montera dörrstången (20) till botten av dörrpanelen (D1) med (F2) bult och mutter med bricka. Montera dörrstången (27) till mitten av dörrpanelen (D1) med (F2) bult och mutter med bricka.

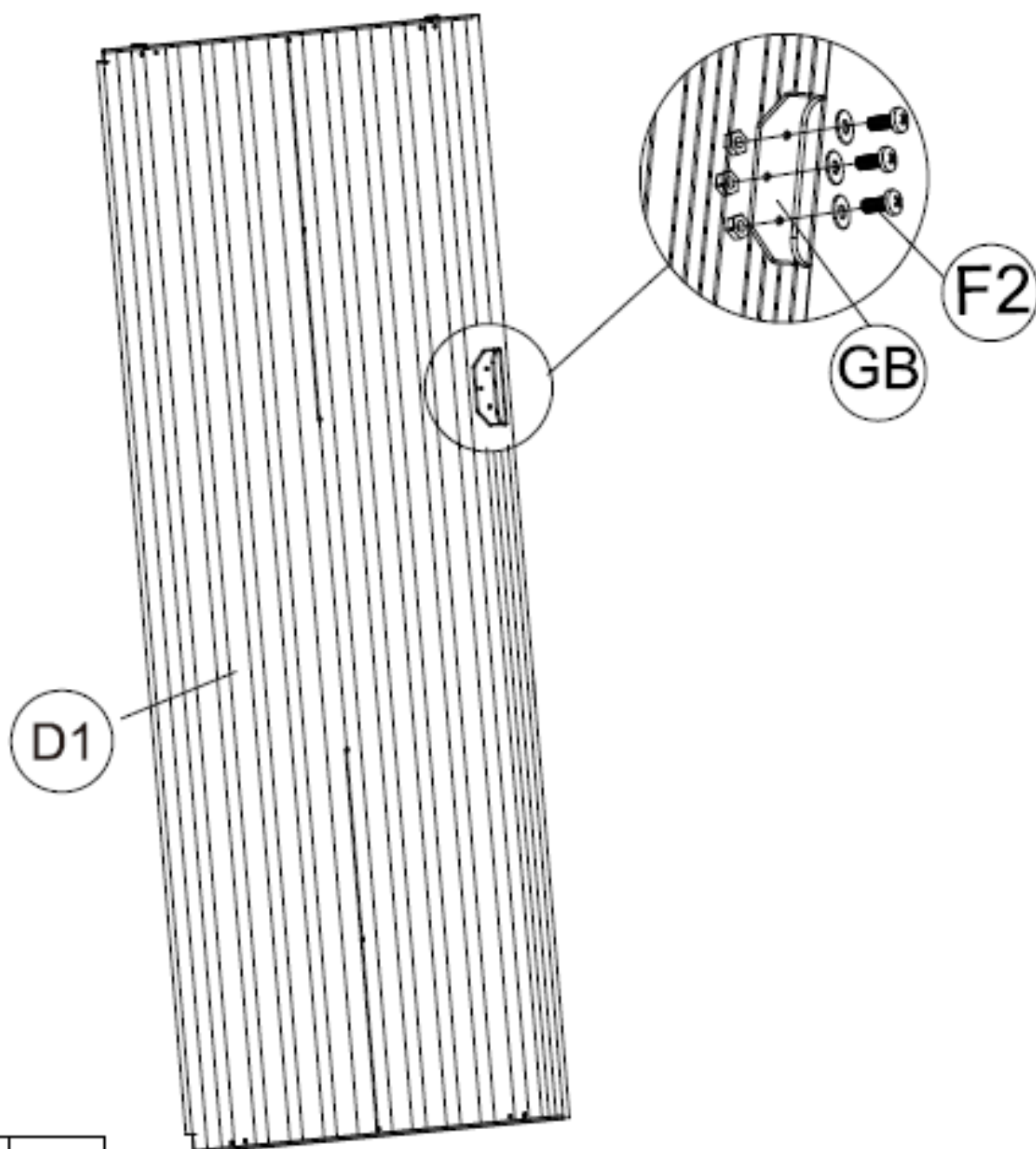

Del	#	Antal
	27	1
	20	2
	D1	1
	GD	2
	F2	8

10. Fäst 1 del av dörrhandtaget (SE) på dörrpanelen (D1) på insidan med (F2) bult och mutter.



Del	#	Antal
	GB	1
	F2	3

11. Skjut in dörrpanelen (D1) i basstången (3) och fäst sedan panelens övre del vid den övre reglaget (G2) med (F3) skruvar. Se figur nedan.

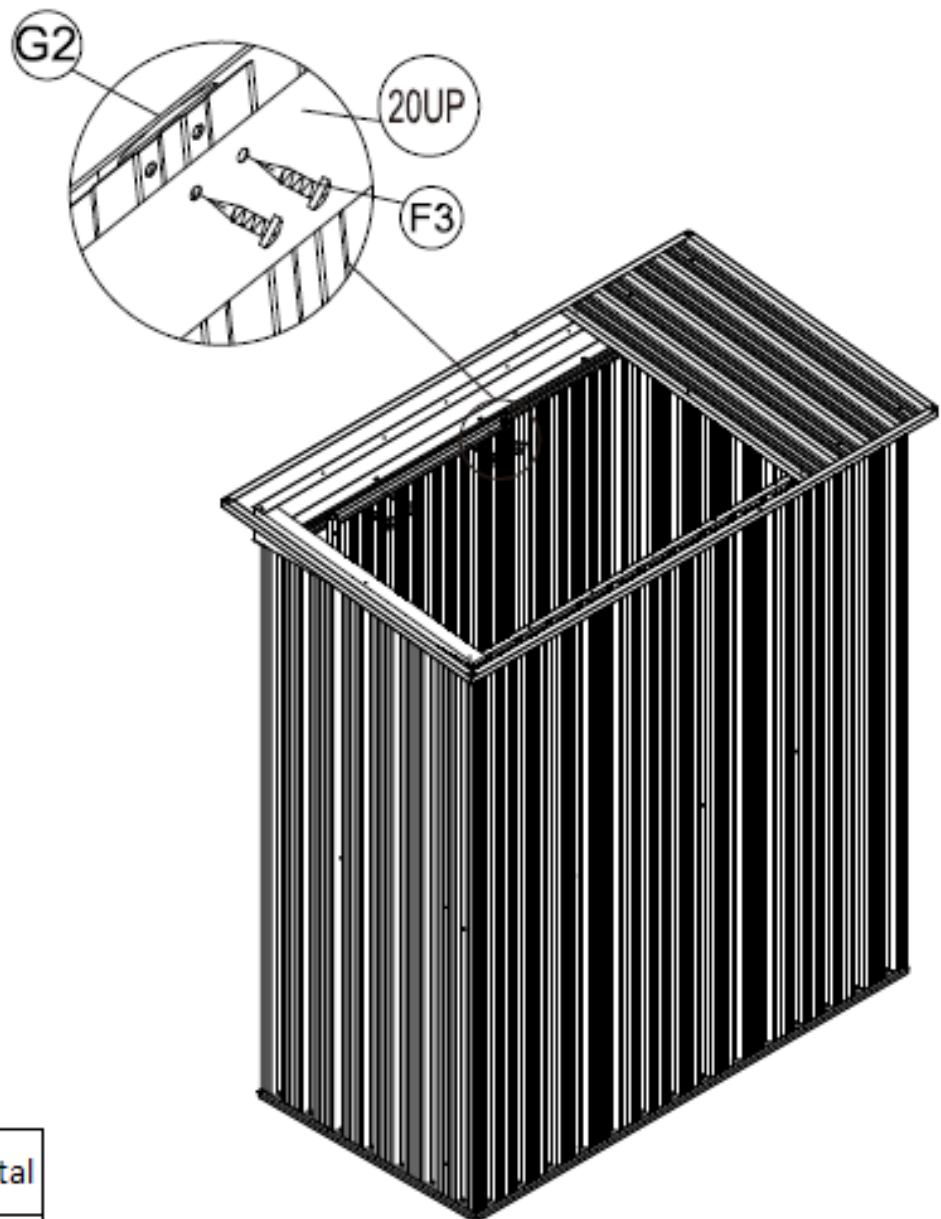

Del	#	Antal
	F3	4

Konsumentkontakt
 Arc E-commerce AB
 Box 3124
 13603 Haninge
 Sverige